

MONTAŻ OCZYSZCZALNI POD TRAWNIKIEM

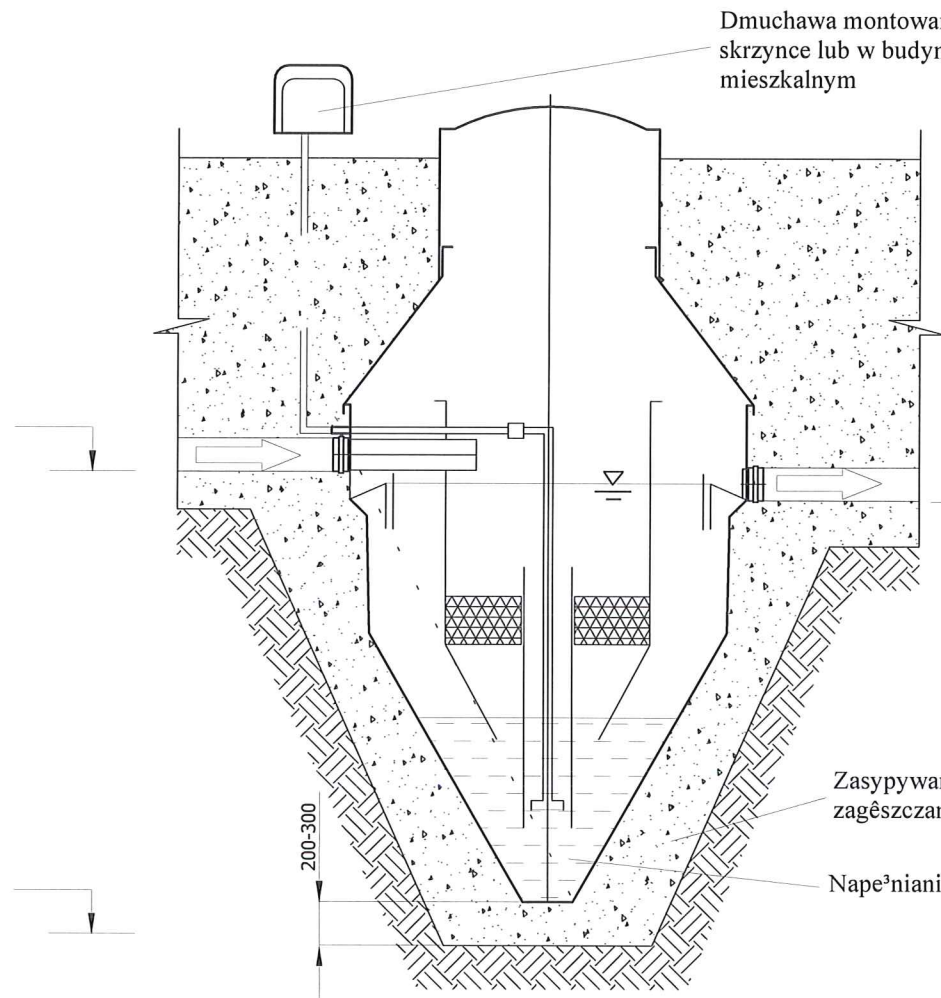

MONTAŻ OCZYSZCZALNI POD TERENEM PRZEJEZDNYM

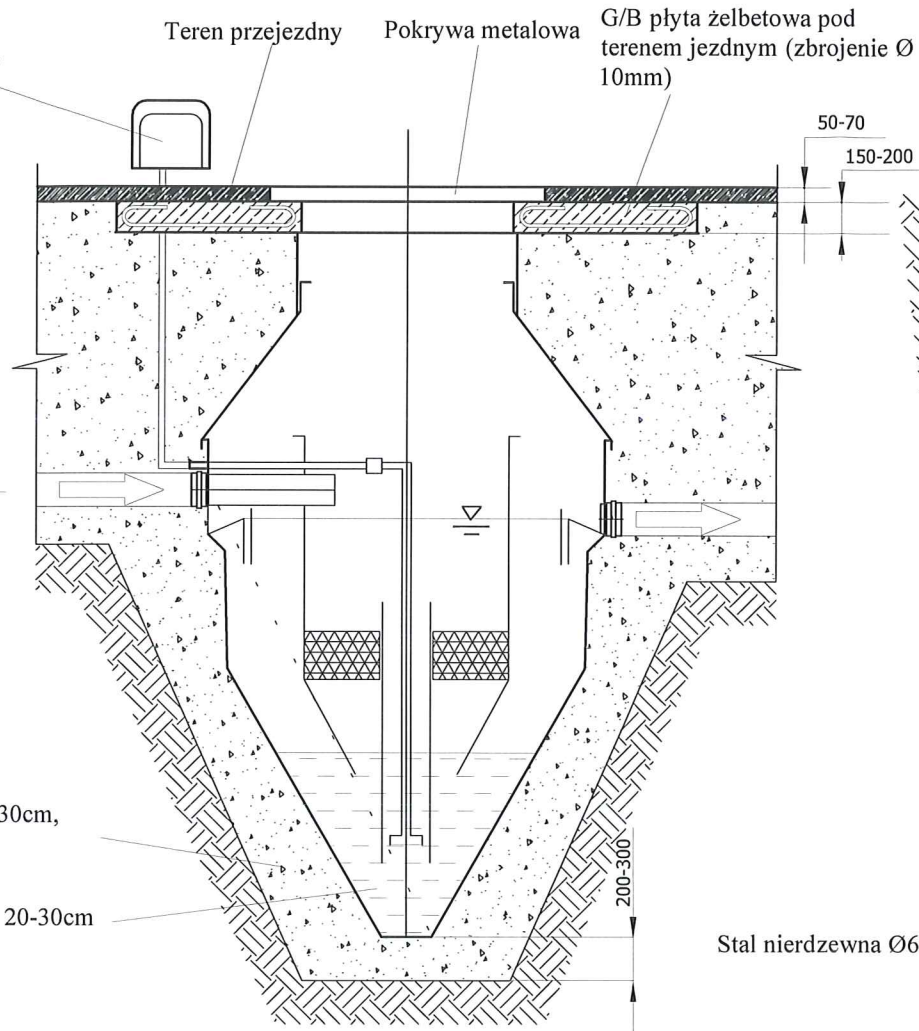

KOTWIENIE OCZYSZCZALNI DO PŁYTY

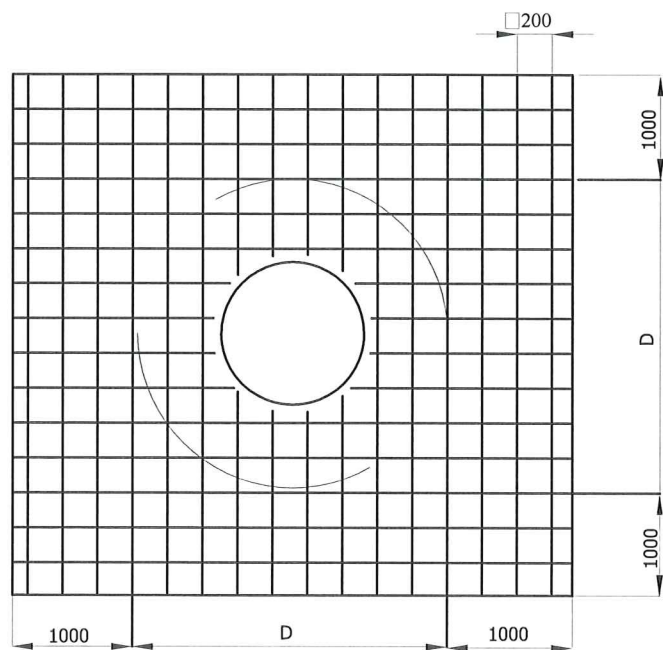
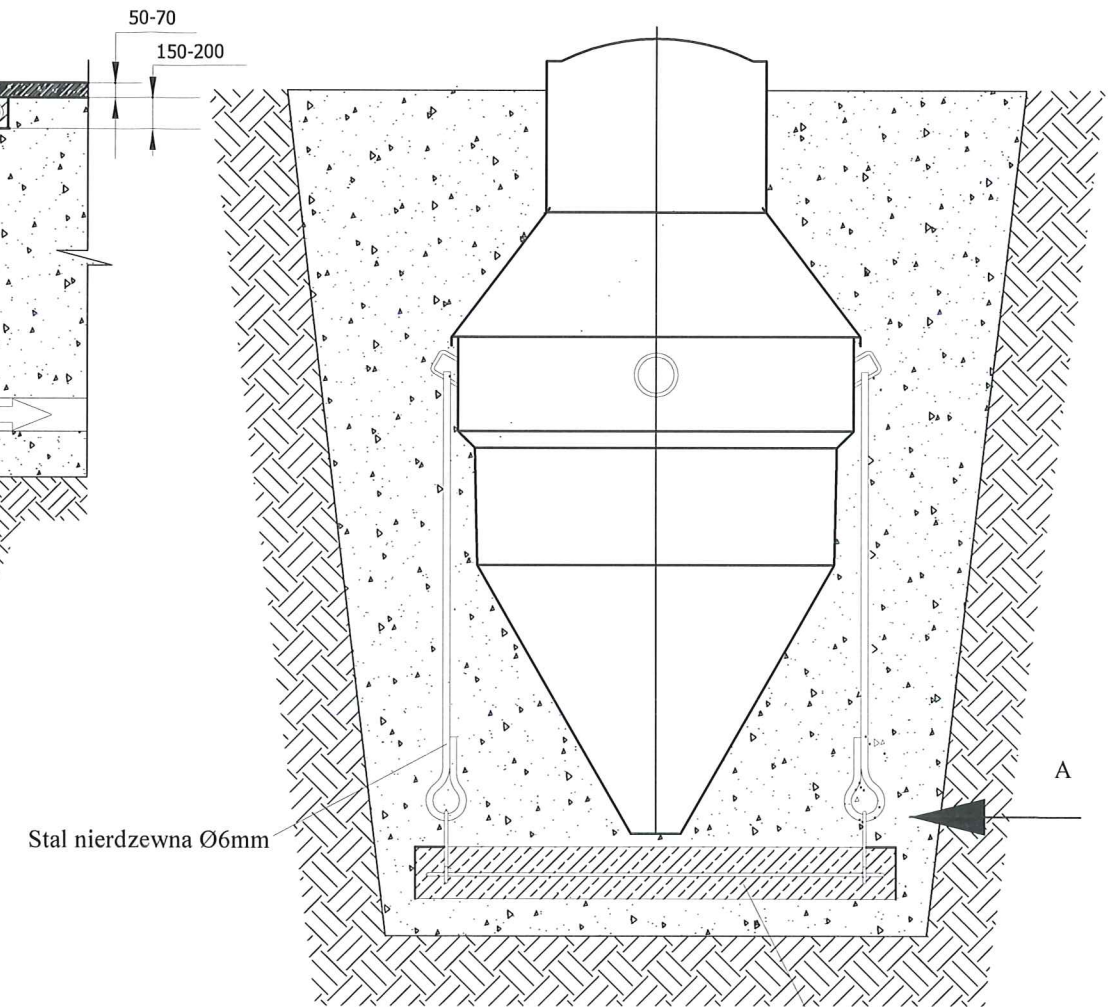

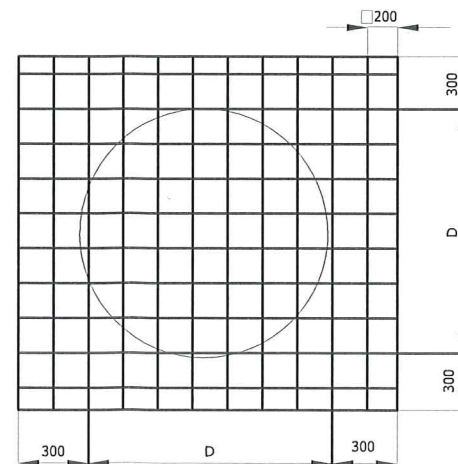

SCHEMAT ZBROJENIA PŁYTY ŻELBETOWEJ

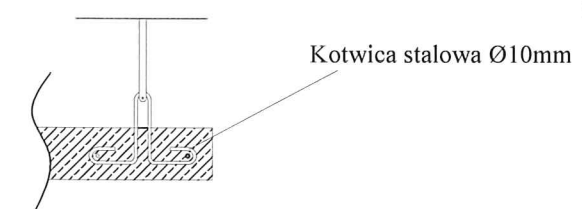

Oznaczenie:
G/B - płyta żelbetowa;
D - średnica urządzenia.

WIDOK A



 PRACOWNIA INWESTYCYJNO-PROJEKTOWA "INEKO" Jerzy Kujawski 14-200 ILAWA, ul.Ostródzka 53, tel/fax(0-89)648-71-51 http://www.ineko.pl, e-mail: biuro@ineko.pl			NR RYSUNKU
OBIEKT: BUDOWA PRZYDOMOWYCH OCZYSZCZALNI ŚCIEKÓW W MIEJSCOWOŚCIACH WIELKIE I MAŁE LEŻNO ADRES: WIELKIE LEŻNO, MAŁE LEŻNO, GM. BRZOZIE INWESTOR: GMINA BRZOZIE, BRZOZIE 50, 87-313 BRZOZIE			41
TEMAT: SZCZEGÓŁY MONTAŻU I POSADOWIENIA OCZYSZCZALNI NV1 I NV2			
PROJEKTOWAŁ inż. Jerzy Kujawski nr upr. 220/82/01; 74/92/01; 79/92/01	OPRACOWAŁ Mieczysław Drakowicz	KREŚLIŁ mgr inż. Katarzyna Cap	PODZIAŁKA ----
			DATA LIPIEC 2015r.